



Вентиляційна установка
з рекуперацією тепла

FUTURA

Легені вашої оселі



Зміст

1. Вступ
 1. Позначення
2. Опис та призначення
3. Інструкція з безпечного використання
4. Принцип використання рекуперації тепла
5. Будова вентиляційної установки
 1. Корпус установки
 2. LED підсвітка
 3. Фільтри та їх заміна
 4. Ентальпійний теплообмінник
 5. Вентилятори
 6. Літній байпас
 7. Додаткові аксесуари
6. Настінний регулятор
7. Режими роботи та функції
 1. Перемикання між функціями
8. Режими використання вентиляційної установки
 1. Режим Stand-by / Очікування
 2. Режим Constant power / Постійна потужність
 3. Auto mode / Автоматичний режим
 4. Time schedule / Графік
9. Функції установки
 1. Boost / Посилене видалення повітря (примусова вентиляція)
 2. Summer bypass / Літній байпас
 3. Night mode / Нічний режим
 4. Holiday / Відпустка
 5. Party / Вечірка
 6. Circulation / Циркуляція
 7. Overpressure / Надлишковий тиск
 8. Anti-radon protection / Захист від радону
 9. Heating / Опалення
 10. Перезапуск
 11. Робота в зимовий період
 - 12.осушення
 1. осушення при занадто низькій температурі навколишнього середовища
 2. осушення при тривалій низькій зовнішній температурі
 3. осушення після припинення роботи вентиляторів
 4. захист від обмерзання
 13. Функції, першочергові задачі та їхня реакція на одночасний запуск
10. Управління вентиляційною установкою з рекуперацією тепла Futura за допомогою Альфа регулятора
 1. Головний екран
 2. Швидкий доступ
 3. Екрани швидкого доступу Futura
 4. Екран швидкого доступу CoolBreeze
 5. Екран швидкого доступу до налаштувань
 6. Повідомлення про помилку на головному екрані

11. Функції CoolBreeze

1. Керування CoolBreeze
2. Охолодження та нагрівання за допомогою CoolBreeze
3. Бажана та фактична температура
4. Потужність CoolBreeze
5. Швидкість вентилятора під час охолодження / нагрівання CoolBreeze
6. Байпас
7. Зовнішній прилад розмороження
8. Режим осушення Futura

12. Управління вентиляційною установкою

1. Локальний контроль
2. Пульт
3. Керування за допомогою мобільного додатка MyJABLOTRON
 1. Вхід та основне керування
 2. Інформація про пристрій
 3. Подальші налаштування
 4. Встановлення режиму Time schedule / Графік

13. Гарантія

14. Утилізація

1. Вступ

Інструкція з використання стосується вентиляційної установки з рекуперацією тепла Futura (вентустанова), яка призначена для контрольованої вентиляції та обробки внутрішнього середовища житлових приміщень. Вентустанова забезпечує тепло- та вологообмін, фільтрує подане повітря і допомагає підтримувати оптимальну вологість та забезпечує вторинне охолодження влітку, у нічному режимі завдяки інтегрованому автоматичному байпасу.

Перед введенням в експлуатацію вентустановки, уважно прочитайте інструкцію з використання. Вона надасть вам інформацію про принцип рекуперації тепла, конструкцію вентустановки, її режими, функції, використання та просте обслуговування





Зверніть увагу на усі характеристики та інструкції та відповідно слідуєте їм. Це єдиний спосіб правильного та безпечного використання вентиляційної установки.

Цей пристрій відповідає Директиві Європейської Комісії (ЕС) 1253/2014 в частині екологізації вентиляційних систем та Директиві Європейської Комісії (ЕС) 1254/2014.

ЗАХИЩЕНЕ ПРАВО НА БУДЬ-ЯКІ ЗМІНИ, ЩО ВИНИКАЮТЬ ВНАСЛІДОК ТЕХНІЧНОГО РОЗВИТКУ. МИ ЗБЕРІГАЄМО ЗА СОБОЮ ПРАВО НА ЗМІНИ В ЗМІСТІ ІНСТРУКЦІЇ З ВСТАНОВЛЕННЯ БЕЗ ПОПЕРЕДНЬОГО ПОВІДОМЛЕННЯ.

1.1. Позначення

Будь ласка, зверніть увагу на позначення, які використовуються і задля вашої безпеки та належної роботи вентиляційної установки дотримуйтесь інструкцій біля кожного з позначень.

Позначення	Пояснення
	ВАЖЛИВЕ ПОПЕРЕДЖЕННЯ
	УВАГА! МОЖЛИВА НЕБЕЗПЕКА! (ризик травмування користувача або обслуговуючого персоналу; ризик пошкодження вентустановки або порушення її належного функціонування та використання)
	УВАГА! ЕЛЕКТРИЧНЕ ОБЛАДНАННЯ
	НЕБЕЗПЕКА! УВАГА! РИЗИК ТРАВМУВАННЯ РУКИ

2. Опис та призначення

Вентиляційна установка з рекуперацією тепла Futura є пристроєм опалення, вентиляції та кондиціювання повітря з рекуперацією тепла та активним контролем відновлення вологості, який призначений для комфортної та енергоефективної контрольованої вентиляції житлових будинків. Вентустановка забезпечує контрольовану вентиляцію житлових приміщень з необхідним об'ємом вентиляції 110 - 350 м³, при температурі повітря ззовні від - 19° С до +45° С, обладнання може використовуватися при максимальному рівні відносної вологості в приміщенні 60% при температурі 22° С.



Рис. 1 – Розпізнавальна етикетка

3. Інструкція з безпечного використання

Завжди дотримуйтесь інструкцій з техніки безпеки, що містяться в Посібнику користувача.

Недотримання інструкцій може призвести до травмування людей або пошкодження вентустановки.

- Це обладнання розроблене та виготовлене для забезпечення контрольованої вентиляції в житлових будинках та приміщеннях.
- Це обладнання може використовуватися лише для цілей, для яких воно розроблене та виготовлене та для яких воно має відповідні технічні можливості – відповідно до умов, визначених виробником, її конструкції та технічного стану, які відповідають нормам безпеки.
- Вентиляційна установка з рекуперацією тепла повинна бути встановлена у відповідності з загальними та місцевими нормами безпеки.
- Вентиляційну установку може встановлювати, підключати, вводити в експлуатацію та підтримувати лише уповноважений спеціаліст з відповідною професійною кваліфікацією. Сервісний технік – це особа з належною кваліфікацією, досвідом та знаннями відповідних норм, стандартів, а також можливих ризиків та небезпек.
- Експлуатувати установку самостійно можуть лише особи, з відповідним рівнем фізичного та розумового розвитку, які ретельно прочитали та зрозуміли посібник користувача. Посібник повинен зберігатися у доступному місці.
- В жодному разі не змінюйте і не модифікуйте вентустановку!
- Дотримуйтесь часових інтервалів регулярної заміни фільтра.
- Не ремонтуйте вентустановку! Якщо ви виявите дефект або пошкодження, переконайтеся, що ви вимкнули установку і негайно зверніться до сервісного техника.
- Ми не рекомендуємо вимикати вентустановку на тривалі періоди відсутності людей. Завжди залишайте систему ввімкненою на найнижчому рівні вентиляції або в автоматичному режимі.
- Вентустановку не можна використовувати, поки в будівлі ще тривають будівельні роботи. Установка повинна бути встановлена та введена в експлуатацію в готовій та чистій будівлі.
- Вентустанова призначена для спільної роботи лише з камінами, які підходять для пасивних будинків, мають герметичну камінну топку і власну подачу повітря.
- Використовувати разом з камінами можливо лише за умови дотримання відповідних норм безпеки та протипожежних норм і стандартів. При такому застосуванні необхідно налаштувати та використовувати функцію Overpressure / Надлишковий тиск (див. Функції вентустановки).



Установку не можна експлуатувати разом з відкритим каміном або будь-яким каміном, не обладнаним власною подачею повітря!



Під час будь-яких робіт з технічного обслуговування, включаючи заміну фільтрів, пристрій повинен бути вимкнений або відключений від електромережі!



Не торкайтеся руками фільтрувального контейнера під час заміни фільтрів! Уникайте ризику травмування рук!

4. Принцип використання рекуперації тепла

Система рекуперації тепла забезпечує постійну заміну відпрацьованого повітря свіжим чистим повітрям. Рекуперація тепла відбувається в теплообміннику, де подане повітря отримує частину тепла і вологи від відпрацьованого повітря (переважно з кухні, ванної, туалету тощо). Таким чином, свіже повітря, яке постійно надходить в приміщення (вітальня, дитяча кімната, робочий кабінет тощо), термічно оптимізується та фільтрується. Повітря, яке виводиться з приміщень, також фільтрується. Окремі потоки розділені, щоб вони не змішувались.

У вентиляційну установку вбудований автоматичний байпас, що забезпечує додаткове охолодження житлових приміщень в літні місяці, у нічному режимі. В цю пору року теплообмін є небажаним, тож байпас проводить повітря повз теплообмінник і запобігає нагріванню холодного нічного повітря теплим відпрацьованим повітрям.



Рис. 2 – Принцип використання рекуперації тепла

5. Будова вентиляційної установки

Вентиляційна установка складається з таких частин:

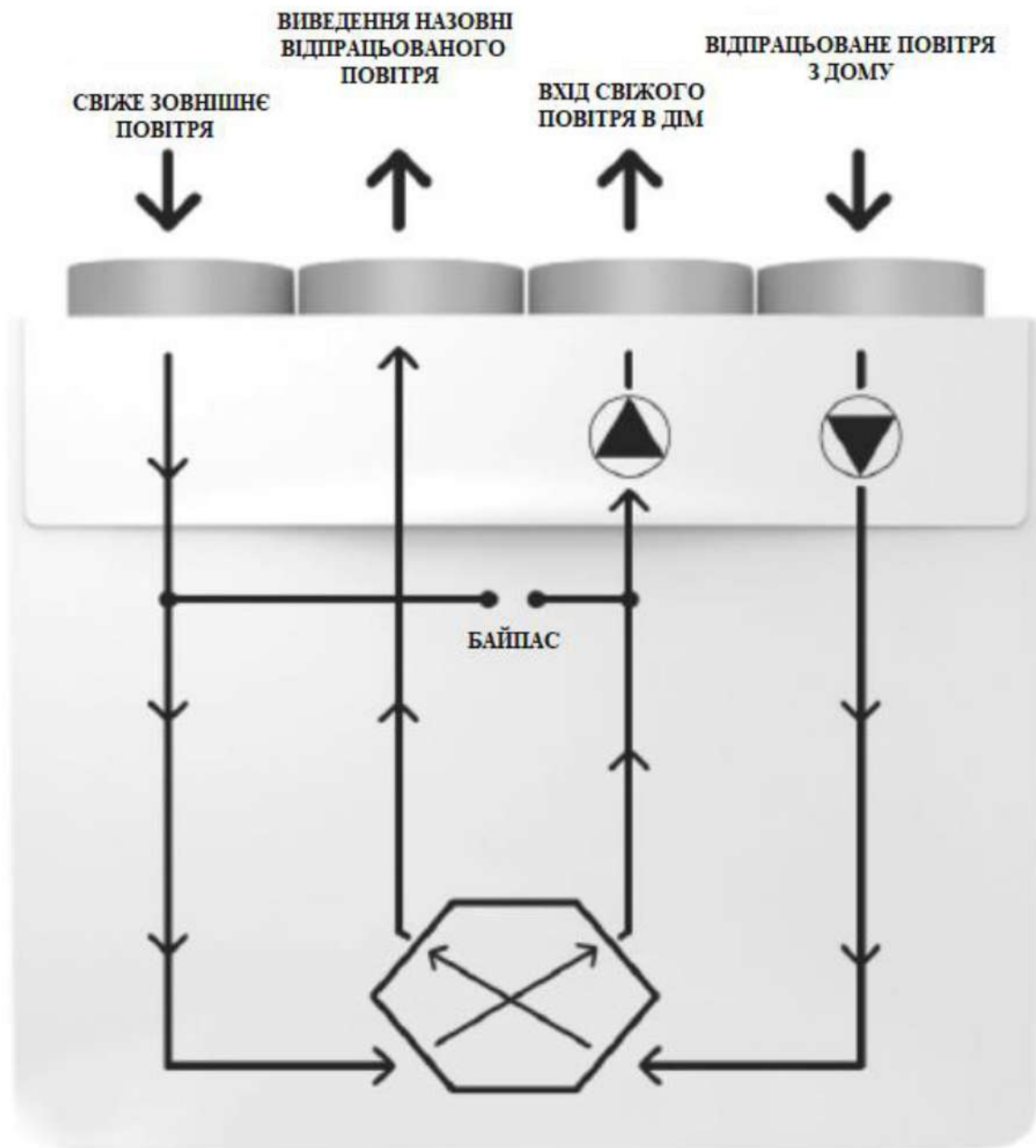

Рис. 3 – Будова системи

5.1. Корпус установки

Зовнішня оболонка установки виконана з високоякісного пластику. Внутрішня конструкція виконана з монолітного поліпропілену, який служить тепло- і шумоізоляцією без теплових мостів. Отвори вентустановки (Ø 150 мм) для подачі та витяжки повітря розташовані у її верхній частині.

5.2. LED підсвітка

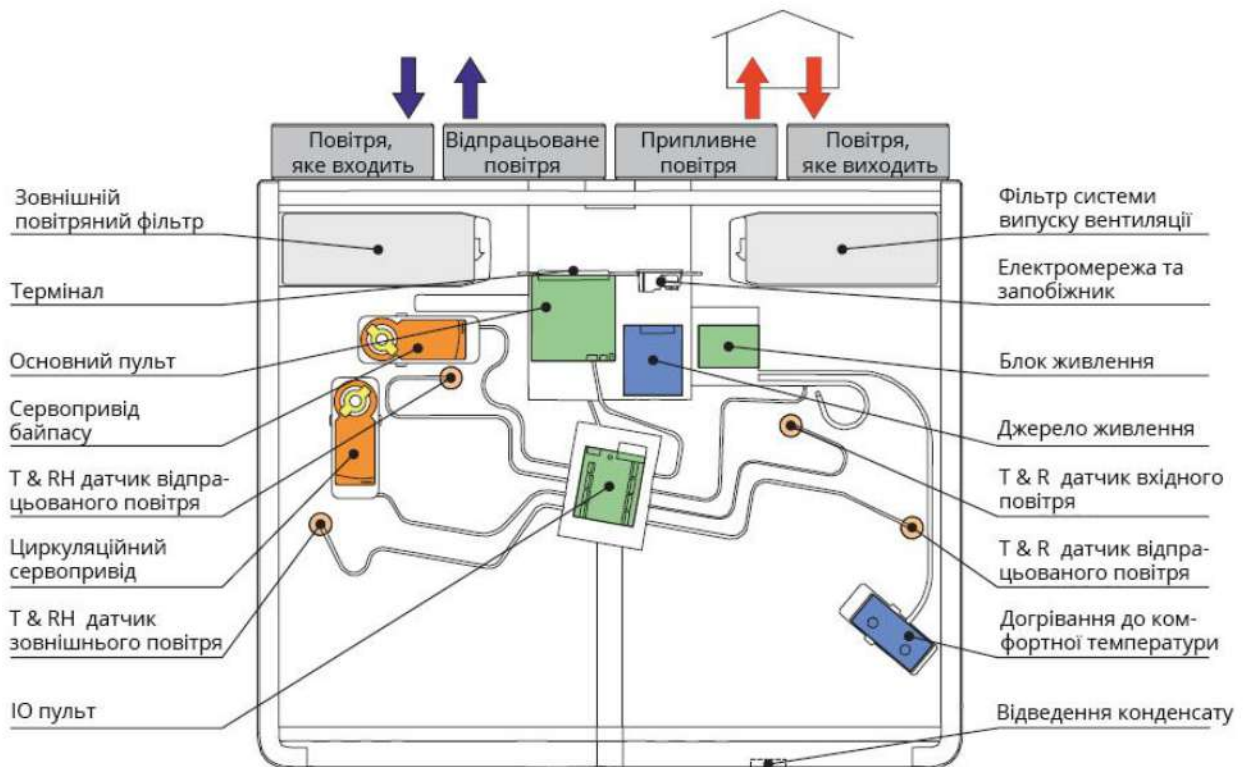
На передній стороні пристрою є кольорова LED підсвітка, яка забезпечує чітке відображення поточного стану пристрою. При нормальній роботі на установці буде блимати зелене світло.

Зміна кольору підсвітки вказує на необхідність заміни фільтрів, повідомлення про помилки та ввімкнений Bluetooth. Значення окремих кольорів пояснюються в наступній таблиці.

Колір LED підсвітки	Опис
Зелений	Постійна потужність, Автоматичний режим, Режим очікування
Жовтий	Замініть фільтр! Фільтр засмічений!
Червоний	Помилка! Поломка!
Синій	Bluetooth ввімкнений

Будь ласка, звертайте увагу на зміни кольору LED підсвітки

5.3. Фільтри та їх заміна

Вентустановка містить фільтри класу F7 як на вході повітря, так і на випуску. Необхідність заміни фільтрів визначається автоматично. Рекомендована частота їх заміни залежить від якості повітря в навколишньому середовищі, де використовується обладнання (приблизно 1 раз на 2-6 міс.). Основна фільтрація може бути доповнена додатковим вугільним фільтром, який вставляється безпосередньо в установку під фільтром припливного повітря.

Про необхідність заміни фільтрів користувача попереджають:

- зміна кольору LED підсвітки на передній стороні установки (див. попередню таблицю);
- повідомлення в мобільному додатку MyCOMPANY;
- на настінному регуляторі, коли з'являється повідомлення «Фільтр» і значок з попередженням.



Не торкайтеся руками фільтрувального контейнера під час заміни фільтрів! Уникайте ризику травмування рук!



Установку не можна використовувати без фільтрів! Під час заміни фільтрів і будь-яких робіт з обслуговування, пристрій повинен бути вимкнений!

Під час заміни фільтрів дійте наступним чином:

- вимкніть вентустановку за допомогою кнопки On / Off,
- зніміть кришку з контейнера для фільтра та вийміть з нього фільтр,
- вставте новий фільтр в контейнер та встановіть на нього кришку, переконайтесь, що фільтри вставлені правильно, дотримуючись стрілок, що вказують напрямком потоку повітря!
- увімкніть установку за допомогою кнопки On / Off та зачекайте 30 секунд
- натисніть відповідну кнопку на панелі керування (див. Рис. 4 - Кнопка запуску нових фільтрів) або розпочніть заміну фільтра з програми MyJABLOTRON.



Перед початком процесу ініціалізації, нові фільтри потрібно вставити в контейнери для фільтрів і встановити кришки фільтрів! Не використовуйте фільтри відмінні від тих, що постачаються виробником, і не додавайте жодних додаткових попередніх фільтрів!



Рис. 4 – Коротке натискання – запуск ініціалізації нових фільтрів

Після ініціалізації нових фільтрів пристрій повернеться до попередніх налаштувань.



Рис. 5 – Заміна фільтрів

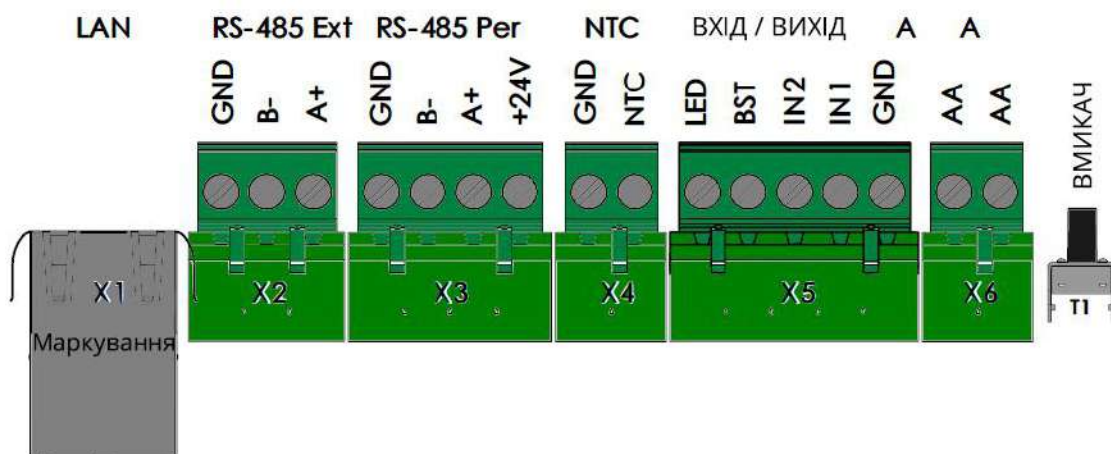

Засмічені фільтри, які не замінюються регулярно, можуть спричинити більші втрати тиску, поганий потік повітря, осідання пилу на лопатях вентилятора, що змінить їх характеристики, збільшить споживання електроенергії та потужність двигунів вентилятора. Це призведе до надмірного зносу, дисбалансу системи та неправильної роботи установки загалом. В найгірших випадках це може призвести до її незворотних пошкоджень та погіршення функціональності комфортної вентиляції.

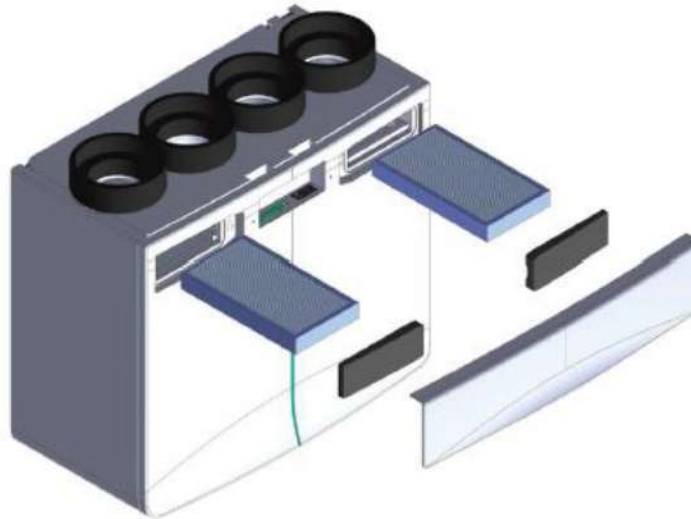

Регулярно змінюйте фільтри!

5.4. Ентальпійний теплообмінник

У вентиляційній установці встановлений ентальпійний протиточний теплообмінник, який передає не лише тепло, а і вологість від відпрацьованого повітря, тобто допомагає оптимізувати рівень вологості в приміщенні.

5.5. Вентилятори

Вентустановка містить два економічні вентилятори з вбудованим електронним блоком і функцією підтримки постійного рівня потоку повітря.

5.6. Літній байпас

Літній байпас складається з додаткового обвідного каналу, який спрямовує подане повітря навколо теплообмінника, зокрема в холодні літні ночі. Це запобігає передачі тепла від теплого відпрацьованого повітря холодному повітря, що надходить ззовні та його нагріванню. Байпас працює в автоматичному режимі і регулюється залежно від заданої температури. Байпас не активується при зовнішній температурі нижче +8 C, при ввімкнених режимах Висушування, Циркуляція та Очікування. Функцію автоматичного байпасу можна ввімкнути або вимкнути з мобільного додатка.

5.7. Додаткові аксесуари

Вентустановка може бути доповнена додатковими аксесуарами: датчики CO₂ (до 8 штук), більше настінних регуляторів (до 3 штук), VAC матеріали та розподільні елементи.

6. Настінний регулятор

Дисплей настінного регулятора можна поділити на 5 зон, кожна з окремим набором символів.



Рис. 6 – Дисплей настінного регулятора

1. Символи для позначення днів тижня та повідомлень про помилку (Помилки № 1-9).
2. Символи – Функції вентустановки, Налаштування внутрішньої температури, Розклад та Налаштування.
3. Символи для температурних показників – Вхідна температура та Вихідна температура (відображається у °C або °F).
4. Символи – Вимкнено, Фільтри, Надто низька температура зовні, Попередження.
5. Символи – Stand-by / Режим очікування, Constant mode / Стабільний режим, Automatic mode / Автоматичний режим.

СИМВОЛ	Значення
	Вимкнено
1 2 3 4 5 6 7	Символи для днів тижня
	Номер помилки
	Налаштування
	Режим Time schedule / Графік
	Налаштування внутрішньої температури
	Party / Вечірка
	Holiday / Відпустка
	Circulation / Циркуляція
	Night mode / Нічний режим
	Stand-by / Режим очікування – Emergency mode / Аварійний режим
	Попередження
	Надто низька температура навколишнього середовища
	Режим Boost / Посилене видалення повітря
	Constant power / Стабільний режим
	Auto mode / Автоматичний режим
	Основний буквено-цифровий розділ Сегмент для відображення значень
	CoolBreeze (модуль для охолодження та нагрівання повітря) – однаковий символ для нагрівання та охолодження

Настінний регулятор містить поворотний перемикач, який можна натиснути. Реакція регулятора на зміну постійного стану відрізняється тривалістю натискання (коротке та довге натискання) та обертанням перемикача.

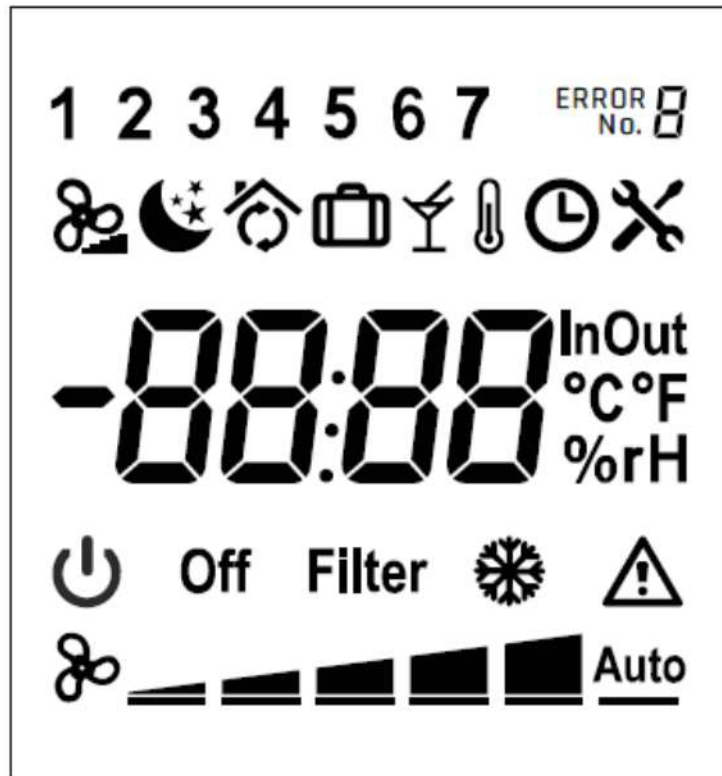
7. Режими роботи та функції

Вентустановка має певні режими і функції. Їх активація або запланований запуск (див. Режим Time schedule / Графік) супроводжується загорянням відповідного символу. Користувач може встановити кілька режимів приладу, які впливають на його поточну роботу. За замовчуванням прилад працює в автоматичному режимі. Поточний режим пристрою можна змінити в Time schedule / Графік або вручну (регулятор або мобільний додаток MyJABLOTRON).

7.1. Перемикання між функціями

Коротке натискання дозволяє перемикатися між функціями в такому порядку: Boost / Посилене видалення повітря, CoolBreeze, Night mode / Нічний режим, Circulation / Циркуляція, Holiday / Відпустка, Party / Вечірка та Time schedule / Розклад. Подальше натискання призводить до чергування функцій, і знову обирається функція Boost / Посилене видалення повітря. Перемикання між окремими функціями показано на рисунку.



Рис. 7 – Перемикання функцій

Функція, обрана користувачем, позначається загорянням відповідного символу. Коли символ загорається, відображається відповідне значення часу. Поверніть ручку, щоб відрегулювати необхідну тривалість даної функції. На дисплеї відображатиметься значення за замовчуванням, і ви можете встановити максимально допустиму тривалість, повертаючи ручку за годинниковою стрілкою. Повертаючи ручку проти годинникової стрілки, ви можете досягти мінімального значення «0», яке супроводжується символом «off».

Вибрана функція та її тривалість підтверджуються автоматично після 10 секунд бездіяльності (тобто без обертання та натискання перемикача). Якщо протягом цього часу натиснути перемикач, налаштування не буде збережено.

Якщо **натиснути і утримувати перемикач** (протягом 3 секунд), відобразиться меню встановлення температури в приміщенні, що супроводжується загорянням відповідного символу.

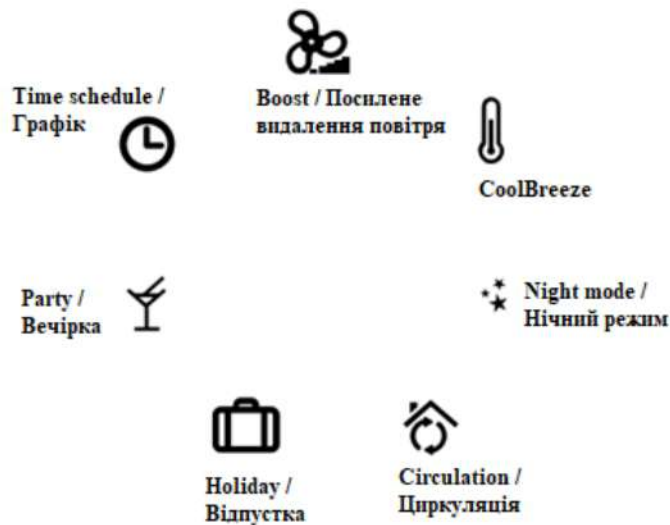
Подальше натискання переведе до символу «off», відображаючи опції «On» та «Off». Якщо вибрано «On», ніяких дій не відбудеться. Вибір «Off» вимикає настінний регулятор. Згодом його можна ввімкнути тривалим натисканням на перемикач (знову на 3 секунди).

Обертаючи перемикач, ви перемикаєтесь між режимами роботи вентустановки (див. Розділ Режими роботи) в наступному порядку:



Рис.8 – Зміна режимів роботи

8. Режими використання вентиляційної установки

8.1. Режим Stand-by / Очікування

Вентиляційна установка знаходиться в режимі очікування, але повітрообмін не ввімкнений. Доступна інформація від усіх підключених датчиків, яка постійно оцінюється. Завдяки підключенню до хмари Jablotron, установку можна активувати та змінити її налаштування в будь-який час. У режимі Stand-by / Очікування установка реагує на функцію Boost / Посилене видалення повітря.

8.2. Режим Constant power / Постійна потужність

Це режим, в якому користувач регулює рівень швидкості обертання вентилятора в діапазоні значень 1 - 5. Залежно від заданого значення температури та вологості, система контролює клапан байпасу та підключену периферію. Вона контролює обертання заслінки теплообмінника та заслінку висушування на основі фактичної температури та вологості.

8.3. Auto mode / Автоматичний режим

Режим роботи вентустановки за замовчуванням. Це режим, який використовує інформацію від підключених датчиків CO₂ і контролює потужність вентилятора на основі оновлених даних. Потужність вентиляції пристосована до вимог до якості внутрішнього середовища. Пристрій залишається в цьому режимі до того часу, поки не буде переведений в режим Time schedule / Графік. Датчики контролюють роботу вентустановки автоматично, швидкість обертання вентилятора регулюється відповідно до даних з датчиків. До пристрою може бути підключено до 8 датчиків CO₂ і технік по обслуговуванню систем вентиляції та опалення може встановити, які саме використовуватимуться для управління потужністю вентилятора.

8.4. Time schedule / Графік

Режим, в якому користувач планує рівень потужності вентилятора в діапазоні значень 1 (мінімум) - 5 (максимум), Stand-by / Очікування та Auto mode / Автоматичний режим. Time schedule / Графік можна увімкнути або вимкнути. Якщо розклад активований під час роботи однієї з функцій, функція негайно деактивується, і пристрій починає працювати відповідно до режиму Time schedule / Графік. Однак режим Time schedule / Графік не можна активувати, коли увімкнено функцію Holiday / Відпустка.

9. Функції установки

9.1. Boost / Посилене видалення повітря (примусова вентиляція)

Функція максимальної потужності [5], яка використовується, якщо потрібна швидка примусова вентиляція приміщення. Ця функція доступна в будь-якому режимі. Її можна активувати за допомогою мобільного додатка (на будь-який період часу), настінного регулятора (для заданого періоду) або за допомогою вмикача Посиленого видалення повітря, підключеного до пристрою (на два попередньо встановлені періоди, один для короткого натискання та один для трьохсекундного натискання). Вмикачі Посиленого видалення повітря, як правило, встановлюються в приміщеннях, де необхідна примусова вентиляція, таких як ванна кімната, туалет або кухня. Час роботи для вмикання Посиленого видалення повітря через вмикач (як для короткого, так і для довгого натискання) може бути налаштований, але тільки техніком по обслуговуванню систем вентиляції та опалення. Якщо Посилене видалення повітря ввімкнене, час, що залишився до кінця роботи цієї функції, відображається поруч із відповідним символом. Після закінчення заданого часу пристрій повертається до попереднього режиму.

9.2. Summer bypass / Літній байпас

Літній байпас складається з додаткового обхідного каналу, який спрямовує подане повітря навколо теплообмінника, а саме під час прохолодних літніх ночей. Це запобігає передачі небажаного тепла від теплого відпрацьованого повітря холодному повітрю, яке надходить з навколишнього середовища і його нагріванню.

9.3. Night mode / Нічний режим

Функція зниженої потужності, яка використовується вночі. Пристрій переведено на мінімальний рівень (1), вентилятори працюють на найнижчому рівні потужності. Після закінчення заданого часу пристрій повернеться до попереднього режиму.

9.4. Holiday / Відпустка

Функція зниженої потужності, що використовується в періоди відсутності користувачів у приміщенні. Пристрій переведено на мінімальний рівень (1), вентилятори працюють з найменшою потужністю. Щоб встановити функцію Holiday / Відпустка, користувач повинен встановити час і дату, коли функція закінчується (дд.мм.рр гг:хх). Спочатку користувач встановлює кількість днів, що залишились (наприклад, «d05» для п'яти днів), потім встановлює годину, після якої закінчується функція (наприклад, «h15» для 15:00). Значення дня та години зберігаються автоматично після 10-секундної паузи. Поки функція Holiday / Відпустка ввімкнена, її можна вимкнути, встановивши нулі для днів та годин («d00» і «h00»).

9.5. Party / Вечірка

Функція підвищеної потужності, що використовується в основному, коли більша кількість людей присутня у приміщенні. Установка працює на 4 рівні потужності. Після закінчення встановленого часу вона повернеться до попереднього режиму.

9.6. Circulation / Циркуляція

Функція використовується, якщо необхідно запобігти надходженню зовнішнього повітря всередину. Повітря в приміщенні циркулює. Після встановлення цієї функції користувач встановлює тривалість її дії.

9.7. Overpressure / Надлишковий тиск

Функція, призначена для одночасного використання з каміном. Пристрій змінює співвідношення частот обертання вентилятора для всмоктуваного та відпрацьованого повітря. Вентилятор, що витягує повітря з приміщення, працює з меншою швидкістю, ніж вентилятор, що подає повітря. Це запобігає потраплянню продуктів внутрішнього згорання та диму всередину.

9.8. Anti-radon protection / Захист від радону

Функція постійного захисту приміщення від радону. Подібно до функції Overpressure / Надлишковий тиск, вона змінює швидкість обертання вентилятора на свіже та відпрацьоване повітря. Вентилятор, що витягує повітря з приміщення, працює на нижчій швидкості, ніж вентилятор, який подає свіже повітря. Це запобігає витоку радону в приміщення. Цю функцію можна активувати лише з мобільного додатка. Коефіцієнт надлишкового тиску встановлюється техніком по обслуговуванню систем вентиляції та опалення і функція є постійною до моменту її деактивації в мобільному додатку.

9.9. Heating / Опалення

Вентиляційна установка може нагрівати подане свіже повітря за допомогою внутрішнього нагрівача. Потужність нагрівача регулюється на основі температури відпрацьованого повітря. Цю функцію можна вмикати або вимикати з мобільного додатка. Не передбачається використання установки як основного джерела тепла!

9.10. Перезапуск

Такі функції відновлюються після перезапуску установки або після відключення електроенергії:

- Вентиляція
- Налаштування Time schedule / Графіку
- Holiday / Відпустка
- Anti-radon protection / Захист від радону
- Налаштування швидкості обертання вентиляторів для різних рівнів (1-5)
- Налаштування Overpressure / Надлишковий тиск
- Задане значення температури
- Задане значення вологості
- Налаштування вентиляції в Auto mode / Автоматичному режимі
- Тривалість роботи Boost / Посилене видалення повітря
- Налаштування входів IN1 та IN2
- Дозвіл на опалення
- Дозвіл на охолодження
- Дозвіл на автоматичний байпас

Після перезапуску такі функції відключаються:

- Boost / Посилене видалення повітря
- Circulation / Циркуляція
- Overpressure / Надлишковий тиск
- Night mode / Нічний режим
- Party / Вечірка
- осушення
- Перевірка фільтрів
- Вимкнення
- Режим обслуговування
- Дозвіл на використання Bluetooth

9.11. Робота в зимовий період

Робота в зимовий період починається автоматично, якщо середня температура відпрацьованого повітря опускається нижче -3°C . Робота в зимовий період запобігає зупинці вентиляторів, коли пристрій перебуває в Auto mode / Автоматичному режимі, що працює відповідно до даних датчиків CO_2 . Під час використання в зимовий період вентилятори не зупиняються. Натомість їх швидкість зменшується до Рівня 1. Коли прилад переведено на зимовий період, ввімкнений режим Circulation / Циркуляція вимикається.

9.12. Осушення

Вентиляційна установка з рекуперацією тепла технічно та конструктивно готова для роботи при температурах нижче температури замерзання без необхідності попереднього розігрівання до -19°C . Пристрій може час від часу переходити в режим осушення, якщо температура навколишнього середовища є нижчою за температуру замерзання. Цей режим видаляє зайву вологу з пристрою. Він повністю автоматичний, пристрій вмикає режим осушення відповідно до оцінки логіки роботи. Проміжок часу між двома циклами осушення не встановлений.

- Осушення триває три години
- Заслінки теплообмінника додатково перевертаються з інтервалами, визначеними температурою конденсації
- Опалення (внутрішнє або CoolBreeze) увімкнено на максимум
- Заслінка байпасу закрита, а циркуляційна заслінка відкрита
- Швидкість обох вентиляторів встановлена на 20%. Балансування тиску неактивне, проте режим *Overpressure / Надлишковий тиск* та режим *Anti-radon protection / Захист від радону* залишаються включеними
- *Занадто низька температура навколишнього середовища та символи Налаштувань* відображаються на настінному регуляторі

Завдяки цій функції ніякий інший захист від замерзання у вигляді попереднього електричного нагрівання не потрібен. Під час цього режиму комфорт користувача не знижується; повітря, яке надходить у приміщення є теплішим за повітря, яке виходить. Якщо під час осушення увімкнена функція *Boost / Підсилене видалення повітря*, час примусової витяжки обмежується 2 хвилинами. Сушка не може бути вимкнена користувачем, і в разі відключення електроенергії режим осушення відновлюється після увімкнення пристрою.

9.12.1. Осушення при занадто низькій температурі навколишнього середовища

Режим запускається автоматично, коли температура навколишнього середовища падає і залишається нижче -20°C протягом 16 хвилин. Цей режим вимикається, коли температура підвищується до -18°C . Символи *Занадто низька температура навколишнього середовища* та *Попередження* відображаються на настінному регуляторі. Як тільки закінчується осушення, перевірка вентиляції та фільтра блокується, тривалість функції *Boost / Посилене видалення повітря* скорочується до 2 хв. і пристрій продовжує працювати в режимі *Circulation / Циркуляція*.

9.12.2. Осушення при тривалій низькій зовнішній температурі

Режим Осушення вмикається, коли температура відпрацьованого повітря опускається нижче -5°C і не піднімається вище -1°C протягом наступних 72 годин. У разі перезапуску або відключення електроенергії час осушення зберігається, і коли пристрій вмикається, режим Осушення відновлюється на решту часу.

9.12.3. Осушення після припинення роботи вентиляторів

Режим Осушення вмикається, коли вентилятори перестають працювати на 35 секунд або довше, а температура відпрацьованого повітря є нижчою 0°C .

9.12.4. Захист від обмерзання

Захист від обмерзання вмикається, коли середня температура відпрацьованого повітря є нижчою -3°C . З моменту зупинки вентиляторів, захистом від обмерзання блокуються Режим Time schedule / Графік, Auto mode / Автоматичний режим (якщо пристрій контролюється датчиками CO_2) або аналоговий вхід напруги. Замість зупинки вентилятори продовжують працювати зі швидкістю 1 Рівня. Цей процес можна побачити у мобільному додатку. Захист від обмерзання також блокує режим Circulation / Циркуляція.

9.13. Функції, першочергові задачі та їхня реакція на одночасний запуск

Поворотом ручки припиняються функції Boost / Посилене видалення повітря, Night mode / Нічний Режим, Party / Вечірка та Circulation / Циркуляція. Поворот ручки не впливає на функцію Holiday / Відпустка.

Якщо певна функція вентиляційної установки активована, ви можете ввімкнути іншу функцію, яка або вимкне, або перерве попередню функцію, або функції будуть працювати одночасно. Кожна функція та режим мають визначений пріоритет щодо інших функцій. Пріоритети функцій та режимів визначаються в наступному порядку:

- Emergency mode / Аварійний режим;
- Boost / Посилене видалення повітря;
- Party / Вечірка;
- Night mode / Нічний режим;
- Holiday / Відпустка;
- Ручне налаштування (рівень 1-5) або Режим Time schedule / Графік;
- Auto mode / Автоматичний режим (CO_2 або аналоговий вхід).

Circulation / Циркуляція, Overpressure / Надлишковий тиск та Anti-radon protection / Захист від радону можуть працювати одночасно з будь-яким із вищезазначених режимів / функцій, але вони не можуть працювати одночасно один з одним. Їхні пріоритети визначаються в наступному порядку:

- Circulation / Циркуляція;
- Overpressure / Надлишковий тиск;
- Anti-radon protection / Захист від радону.

Функція **Boost / Посилене видалення повітря** перериває функцію **Circulation / Циркуляція**. Функції **Night mode / Нічний режим** та **Party / Вечірка** відновляться після закінчення дії функції **Boost / Посилене видалення повітря**. Якщо запущена функція **Boost / Посилене видалення повітря**, а функція **Holiday / Відпустка** також вибрана (обидва символи світяться), функція **Holiday / Відпустка** відновиться після закінчення дії функції **Boost / Посилене видалення повітря**. Функція **Boost / Посилене видалення повітря** доступна в будь-якому режимі.

- Вибір **Night mode / Нічного режиму** вимикає функції **Boost / Посилене видалення повітря** та **Party / Вечірка**.
- Вибір функції **Holiday / Відпустка** вимикає функції **Boost / Посилене видалення повітря**, **Night mode / Нічний режим** та **Circulation / Циркуляція**.
- Вибір функції **Party / Вечірка** вимикає функції **Boost / Посилене видалення повітря**, **Night mode / Нічний режим** та **Circulation / Циркуляція**.

- Функція **Party / Вечірка** не може бути активована, коли ввімкнена функція **Holiday / Відпустка**.
- Регульований вуглекислим газом приплив повітря відключається, коли вентиляція контролюється **аналоговим входом** з напругою 1-10 В.
- Вибір **Режиму Time schedule / Графік** вимикає всі інші запущені функції, і пристрій починає працювати відповідно до налаштувань **Режиму Time schedule / Графік**. Коли активована функція **Holiday / Відпустка**, **Режим Time schedule / Графік** є недоступним.
- Повторне натискання кнопки **Boost / Посилене видалення повітря** не скасовує, а продовжує функцію.
- Вибір **Overpressure / Надлишковий тиск**, коли увімкнено функцію **Boost / Посилене видалення повітря**, не скасовує функцію **Boost / Посилене видалення повітря**. Коефіцієнт швидкості вентилятора регулюється відповідно до коефіцієнта **Overpressure / Надлишковий тиск**, і пристрій продовжує працювати в режимі **Boost / Посилене видалення повітря**.
- Вибір функції **Boost / Посилене видалення повітря** під час роботи функції **Overpressure / Надлишковий тиск** не вимикає її. Функція **Boost / Посилене видалення повітря** вмикається, поки пристрій продовжує працювати при швидкості вентилятора в режимі **Overpressure / Надлишковий тиск**.

Boost / Посилене видалення повітря, Overpressure / Надлишковий тиск та Circulation / Циркуляція мають опцію встановлення відкладеного запуску або зупинки.

10. Управління вентиляційною установкою з рекуперацією тепла Futura за допомогою Альфа регулятора

Альфа регулятор – це стандартний регулятор для системи Jablotron Living Technology s.r.o. Його робота починається з головного екрана.

10.1. Головний екран

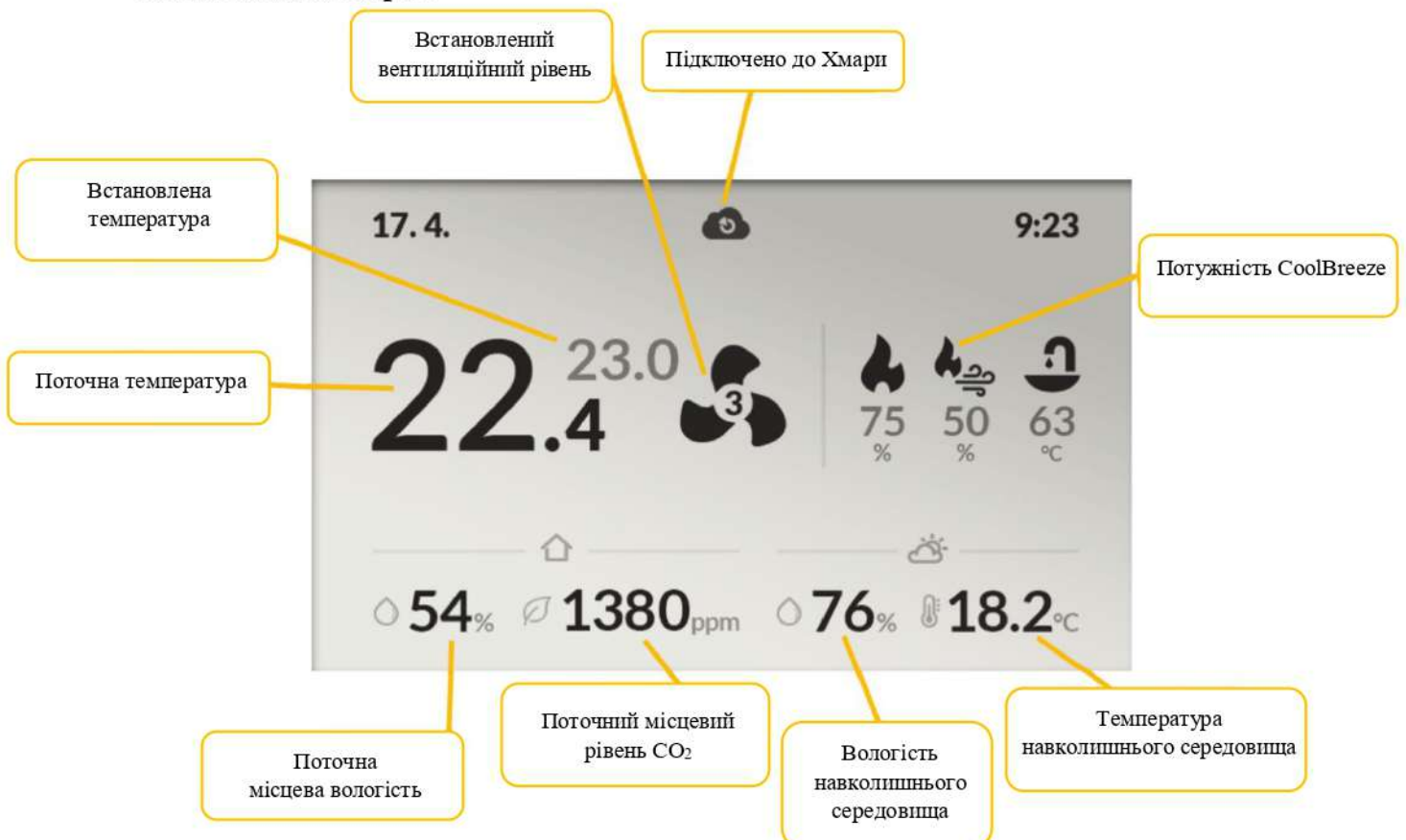

Відображення значень підсистеми

Якщо підсистема доступна, її поточне значення з відповідною одиницею відображається під її піктограмою. Якщо підсистема недоступна, її піктограма відображається сірим кольором та «—» замість значення. У разі підключення функції CoolBreeze, система відображає піктограму поточного режиму (охолодження / опалення – піктограма сніжинки / полум'я та вітру). Якщо функція CoolBreeze не підключена, піктограма сніжинки / полум'я відображається сірим кольором.

10.2. Швидкий доступ

При натисканні на ручку, на головному екрані відображається меню із піктограмами для окремих підсистем, піктограма «Головний екран» та піктограма «Налаштування». Якщо певна підсистема не підключена до системи, її піктограма буде відображатися сірим кольором та пропускатиметься при повороті ручки.



Рис. 10 - Опис піктограм в меню швидкого доступу – піктограма вентиляції ввімкнена

- Ввімкнена піктограма інвертована - головний екран світиться.
- Поворот ручки прокручує пункти меню.
- Натискання на виділений елемент відкриває відповідний екран.
- Натискання піктограми будинку приховує меню та відображає головний екран.
- Час очікування меню становить п'ять секунд; після п'яти секунд бездіяльності дисплей автоматично повертається на головний екран. Час очікування скидається, коли керують ручкою.
- Неактивні значки в меню відображаються сірим кольором і пропускаються під час прокрутки. Гаряча вода, Охолодження або Опалення відображаються лише тоді, коли підсистему підключено.

Якщо підсистема не перебуває в режимі Stand-by / Очікування, при вході на екран Швидкого Доступу за замовчуванням підсвічується «Режим роботи». Підсвічений в даний момент елемент виділяється жирною чорною рамкою. Зверху та знизу елемента з'являються маленькі стрілки, якщо його значення можна змінити. Поворотом ручки за годинниковою стрілкою піктограми виділяються в наступному порядку: «Вентиляційний рівень», «Задане значення температури», «Задане значення вологості», «Наступна сторінка», «Назад», «Режим очікування» і знову «Режим роботи». Поверніть ручку проти годинникової стрілки, щоб прокручувати елементи у зворотному порядку.

Якщо підсистема перебуває в режимі Stand-by / Очікування, при вході на екран Швидкого Доступу за замовчуванням виділяється кнопка «Режим очікування». Елементи підсистеми відображаються сірим кольором і показують лише останній стан підсистеми. Поворот ручки прокручує елементи «Наступна сторінка» (або «Попередня сторінка»), «Назад» та «Режим очікування», а елементи підсистеми пропускаються.

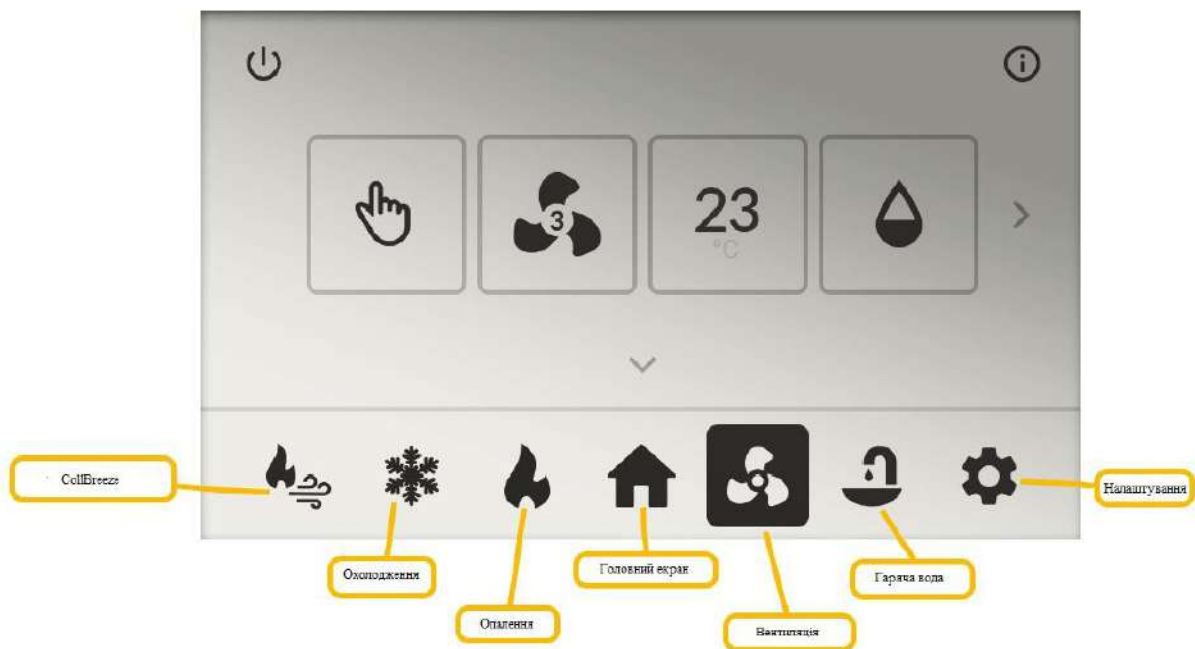

Рис. 11 – Прокрутка елементів

Як вибрати елемент та налаштувати його значення

Якщо виділений в даний момент елемент дозволяє налаштувати значення, зверху та знизу з'являться маленькі сірі стрілки. При натисканні на елемент, його піктограма та стрілки чорніють і значення можна змінити. Поворотом ручки налаштовується значення елемента в межах визначеного кроку та діапазону. Наступне натискання підтверджує нове значення. Ця дія знову виділить пункт меню та дозволить перейти до інших елементів. Натискання та утримування ручки зберігає нові налаштування. Нові налаштування також автоматично зберігаються через десять секунд бездіяльності та відображаються на екрані швидкого доступу.



Рис. 12 – Зміна значення обраного елемента

10.3. Екрани швидкого доступу Futura

Futura має три основні екрани швидкого доступу. Нижче наведено їхній опис.



Рис. 13 – Перший екран швидкого доступу

- **Режим роботи** (елемент, який налаштовується). Поточний режим вентиляції. Піктограма відображає поточний режим вентиляції (ручний режим / Графік).
- **Вентиляційний рівень** (елемент, який налаштовується). Задане значення вентиляційного рівня. Піктограма показує поточний вентиляційний рівень.
- **Задане значення температури** (елемент, який налаштовується). Задане значення бажаної температури. Піктограма показує бажану температуру для байпасу або опалення.
- **Задане значення вологості** (елемент, який налаштовується). Задане значення бажаної відносної вологості. Піктограма показує бажану вологість (кожне значення має свою індивідуальну піктограму).



Рис. 14 – Другий екран швидкого доступу

- **Циркуляція.** Натисніть, щоб відобразити екран Налаштування Часу (Швидкий Доступ). Піктограма показує, чи ввімкнена функція Циркуляція. Якщо ввімкнена, відображається піктограма функції Циркуляція разом із залишковим часом (ГГ:XX). Якщо функція Циркуляція неактивна, відображається лише її піктограма.
- **Посилене видалення повітря.** Натисніть, щоб відобразити екран Налаштування Часу (Швидкий Доступ). Піктограма показує, чи ввімкнена функція Посилене видалення повітря. Якщо ввімкнена, відображається піктограма функції Посилене видалення повітря разом із залишковим часом (ГГ:XX). Якщо функція Посилене видалення повітря неактивна, відображається лише її піктограма.
- **Перевантаження тиску.** Натисніть, щоб відобразити Налаштування Часу (Швидкий Доступ). Піктограма показує, чи ввімкнена функція Перевантаження тиску. Якщо ввімкнена, відображається піктограма Перевантаження тиску разом із залишковим часом (ГГ:XX). Якщо функція Перевантаження тиску неактивна, відображається лише її піктограма.
- **Нічний режим.** Натискання цього елемента відображає екран Налаштування Часу (Нічний режим, сторінка 1). Після підтвердження (Нічний режим, сторінка 2) режим вмикається. Натискання кнопки скасування вимикає нічний режим. Піктограма показує, чи ввімкнено Нічний режим, елемент відображає піктограму Нічного режиму та час від-до «ГГ:XX-ГГ:XX». Якщо нічний режим не ввімкнено, відображається лише піктограма Нічного режиму.



Рис. 14 – Третій екран швидкого доступу

- **Відпустка.** Натисніть на цей елемент, щоб відобразити екран Налаштування часу (день / година). Піктограма показує, чи ввімкнений режим Відпустка, елемент відображає піктограму функції Відпустка та час закінчення (Дні / Години). Якщо режим канікул неактивний, відображається лише його піктограма.

Кнопки «Режим очікування» та «Інформація» однакові для всіх трьох екранів. Натискання кнопки «Режим очікування» вмикає або вимикає Режим очікування. Увімкнення Режиму очікування вимкне елементи швидкого доступу.

Пристрій переходить у Режим очікування відразу після натискання на ручку, на відміну від регульованих елементів, які встановлюються поворотом ручки.

10.4. Екран швидкого доступу CoolBreeze

Швидкий доступ до елемента керування CoolBreeze здійснюється натисканням на його піктограму; піктограма в рядку меню підсвітиться та виділиться рамкою. Заголовок та корпус екрана перетворяться на швидкий доступ до CoolBreeze. Підсвічування переходить до першого (лівого) елемента – «Режим роботи» або «Режим очікування», коли пристрій перебуває в Режимі очікування.



Рис. 16 – Екран швидкого доступу до CoolBreeze

Прокручування налаштувань CoolBreeze

Логіка прокручування елементів CoolBreeze така ж, як і прокручування швидкого доступу Futura. Поворот ручки за годинниковою стрілкою переміщує підсвічування в наступному порядку: «Встановлення температури», «Назад», «Режим очікування» і знову «Режим роботи». Елемент «Індикація живлення CoolBreeze» пропускається. Поворот ручки проти годинникової стрілки прокручує підсвічування у зворотному порядку.

Як вибрати елемент та налаштувати його значення

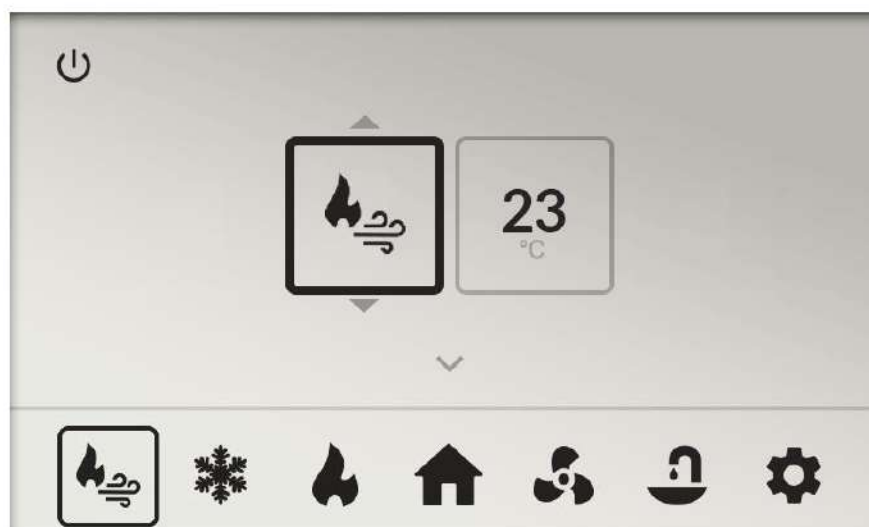
Логіка зміни значень у швидкому доступі CoolBreeze така ж, як і у швидкому доступі Futura.

Опис піктограм при налаштуванні CoolBreeze

- Кнопка «**Очікування**». CoolBreeze переходить у режим Очікування відразу після натискання на ручку, на відміну від регульованих елементів, які встановлюються поворотом ручки. Кнопка Очікування вмикає або вимикає режим Очікування CoolBreeze. Увімкнення режиму Очікування вимикає елементи швидкого доступу CoolBreeze. Коли піктограма чорна – CoolBreeze перебуває в режимі очікування; коли піктограма світиться – CoolBreeze працює.
- **Режим роботи CoolBreeze** (елемент, який налаштовується). Встановлення поточного режиму роботи CoolBreeze. Піктограма відображає поточний режим роботи CoolBreeze. Охолодження (значок сніжинки та вітру) – нагрівання (значок вогню та вітру).
- **Задане значення температури** (елемент, який налаштовується). Встановлення бажаної температури – піктограма відображає бажану температуру.
- **Кнопка «Назад»**. Натискання цього елемента перемістить підсвічування в рядок меню підсистеми CoolBreeze.

10.5. Екран швидкого доступу до налаштувань

Швидкий доступ до меню Налаштування здійснюється натисканням на піктограму «Налаштування». Потім піктограма у рядку меню виділиться та навколо неї з'явиться рамка. Заголовок та текст зміняться на екрані швидкого доступу до Налаштувань. Виділення переміститься до першого елемента зліва – «Основний швидкий доступ».



Рис. 17 – Екран швидкого доступу до налаштувань

Прокрутка елементів Налаштувань

Логіка прокрутки елементів налаштувань така ж, як і для швидкого доступу Futura. Повертання ручки за годинниковою стрілкою, висвітлює елементи в наступному порядку: «Одиниця виміру температури °C / °F», «Назад» і знову «Основний швидкий доступ». Щоб прокручувати елементи у зворотному порядку, поверніть ручку проти годинникової стрілки.

Як вибрати елемент та налаштувати його значення

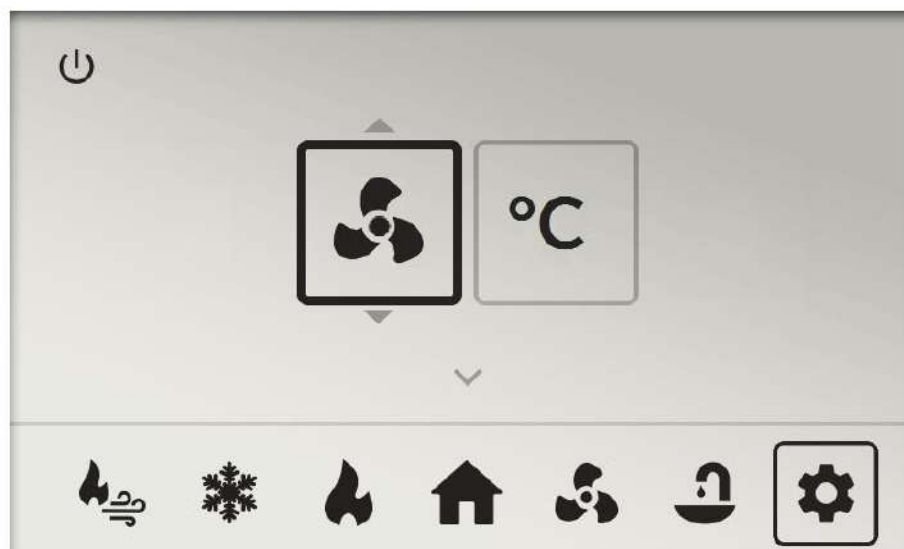
Логіка зміни значення параметрів налаштувань така ж, як і для Futura.

Опис елементів «Налаштування»

- **«Основний швидкий доступ»** (елемент, який налаштовується). Дозволяє користувачеві встановити основний параметр швидкого доступу. Піктограма відображає поточне налаштування основного параметру швидкого доступу (вентиляція / температура).
- **«Одиниця виміру температури °C / °F»** (елемент, який налаштовується). Дозволяє користувачеві встановити бажану одиницю температури (за Цельсієм / за Фаренгейтом). Піктограма відображає поточну одиницю виміру.
- **«Назад»**. Натискання цього елемента перемістить виділення в рядок меню «Налаштування».

10.6. Повідомлення про помилку на головному екрані

Якщо у будь-якій з підсистем виникає помилка або попередження, головний екран темніє і на екрані відображається знак оклику. У разі помилки LED підсвітка блимає червоним з максимальною інтенсивністю, у разі попередження LED підсвітка блимає оранжевим. Якщо виникла і помилка і попередження, LED підсвітка блимає червоним.



Рис. 18 - Приклад оповіщення про помилку

Якщо заголовок вікна вказує на помилку, натиснувши на ручку регулятора, відобразиться меню нижньої панелі та буде виділена піктограма «будинок». Заголовок та основне поле екрана переключаться для того, щоб відобразити повний список усіх помилок та попереджень.



Рис. 19 - Вікно із переліком помилок

На екрані зі списком помилок відображається список усіх поточних помилок, які сталися в системі. Кожна помилка має власний кодовий номер. Помилки перераховані наступним чином: спочатку йдуть помилки, які можна скинути, а потім всі інші. Якщо користувач може скинути помилку, праворуч від помилки з'являється «х». Натискання позначки «х» призведе до скидання помилки, і вказаний запис зникне зі списку. Якщо помилок у списку більше немає, відображається головний екран і LED підсвітка вимикається. Якщо у списку залишилися помилки, світиться позначка «Back» («Назад»), а список помилок оновлюється.

11. Функції CoolBreeze

11.1. Керування CoolBreeze

Керування CoolBreeze здійснюється за допомогою ручки на настінному регуляторі. Натисніть ручку регулятора для доступу до функцій меню, активація обраної функції підтверджується автоматично через десять секунд бездіяльності. Спочатку відображається поточний статус CoolBreeze. Робота CoolBreeze позначається блимаючою піктограмою термометра. Повертаючи ручку регулятора прокручується режим CoolBreeze, тобто ВИМКНЕННЯ=> ОХОЛОДЖЕННЯ => НАГРІВАННЯ. Охолодження та нагрівання не можна вмикати одночасно.

Термометр, що відображається на дисплеї, не розрізняє режими ОХОЛОДЖЕННЯ / НАГРІВАННЯ;

11.2. Охолодження та нагрівання за допомогою CoolBreeze

Охолодження або нагрівання CoolBreeze починається, коли виконуються наступні умови:

- CoolBreeze підключений до шини RS485,
- не виявлено помилок зовнішньої установки або помилка датчика температури та вологості на вході CoolBreeze,
- охолодження або нагрівання дозволяється на настінному керуванні або в мобільному додатку,
- вентиляція працює,
- поточна температура вища / нижча за бажану температуру.

11.3. Бажана та фактична температура

Задана температура використовується як бажана, коли активний режим Комфорт, використовується поточна кімнатна температура повітря (при підключеному CoolBreeze значення цієї змінної надходить від датчика на вході CoolBreeze). Поточна температура обчислюється як середнє значення температури всіх регуляторів UI та датчиків CO₂, яким не заборонено використовувати регулятор температури. Якщо регулятори UI недоступні, буде використана кімнатна температура. Коли ввімкнено режим Комфорт, використовується поточна температура припливного повітря.

11.4. Потужність CoolBreeze

Потужність визначається автоматично відповідно до різниці між бажаною та фактичною температурою. Якщо дозволена температуру теплообмінника або входного отвору Futura перевищено, то потужність автоматично зменшується. Якщо температура припливного повітря опускається нижче мінімальної температури свіжого повітря, потужність охолодження зменшується. Фактична потужність CoolBreeze може відрізнятись від встановленої потужності, оскільки зовнішня установка може обмежувати її відповідно до температури теплообмінника тощо.

11.5. Швидкість вентилятора під час охолодження / нагрівання CoolBreeze

Номінальна швидкість обертання вентилятора підтримується як під час охолодження, так і під час нагрівання. Користувач, режими Time schedule / Графік або Auto mode / Автоматичний режим не можуть знизити швидкість вентилятора. Якщо вентиляція припиняється під час охолодження або нагрівання, вентилятори працюють з номінальною потужністю до тих пір, поки включено компресор або розмороження. Коефіцієнт швидкості вентилятора (балансування) розраховується відповідно до налаштувань швидкості вентилятора для кожного рівня вентиляції.

11.6. Байпас

Байпас не може бути відкритим під час охолодження або нагрівання.

11.7. Зовнішній прилад розмороження

Зовнішній прилад починає розморожування автоматично. CoolBreeze переходить в режим охолодження під час розморожування та забирає внутрішнє тепло. Futura тимчасово включає внутрішнє тепло на 100% під час розморожування, щоб принаймні частково компенсувати охолодження повітря в приміщенні. Швидкість обертання вентилятора не змінюється.

11.8. Режим Осушення Futura

Якщо CoolBreeze підключений і немає помилок зовнішнього приладу або помилок датчика, замість внутрішнього тепла використовується CoolBreeze. Потужність CoolBreeze встановлена на максимум.

12. Управління вентиляційною установкою

Управління вентиляційною установкою було розроблено, для того, щоб користувачеві були доступні просте використання та одночасною чітка інформація. Вентиляційною установкою можна керувати локально та дистанційно.

12.1. Локальний контроль

- Настінний регулятор із вбудованим датчиком CO₂, один регулятор входить в комплект; ще два настінні регулятори можна замовити додатково.
- Програматор посиленого видалення повітря (не входить в комплект) і датчики CO₂ - доступні як додаткові аксесуари.

12.2. Пульти

Вентиляційною установкою можна керувати дистанційно за допомогою мобільного додатку MyJABLOTRON для iOS та Android. Це унікальна послуга, яка дозволяє онлайн-доступ до вентиляційної установки з повним регулюванням в будь-який час і в будь-якому місці за допомогою смартфона або планшета (віддалений моніторинг, управління всіма функціями та налаштуваннями, повідомлення про помилки та автоматичну зміну фільтра).

12.3. Керування за допомогою мобільного додатка MyJABLOTRON

12.3.1. Вхід та основне керування

Увійдіть в MyJABLOTRON. На домашній сторінці ви побачите всі встановлені пристрої JABLOTRON. Натискання на пристрій (в цьому випадку Futura CoolBreeze) переведе вас безпосередньо до налаштувань певного пристрою.



Рис. 20 - вхід в програму; 21 - вибір пристрою

Ви перейдете на екран основних налаштувань пристрою. Як користувач, ви можете контролювати швидкість обертання вентилятора, бажану температуру припливного повітря та вологість повітря.

Ви також можете прочитати актуальну інформацію про пристрій (режим, стан, швидкість обертання вентилятора), поточну температуру, вологість, концентрацію CO₂ та налаштування режимів **Boost** / **Посилене видалення повітря**, **Circulation** / **Циркуляція** та **Overpressure** / **Надлишковий тиск**, як описано вище (див. Розділ Функції вентиляційної установки).

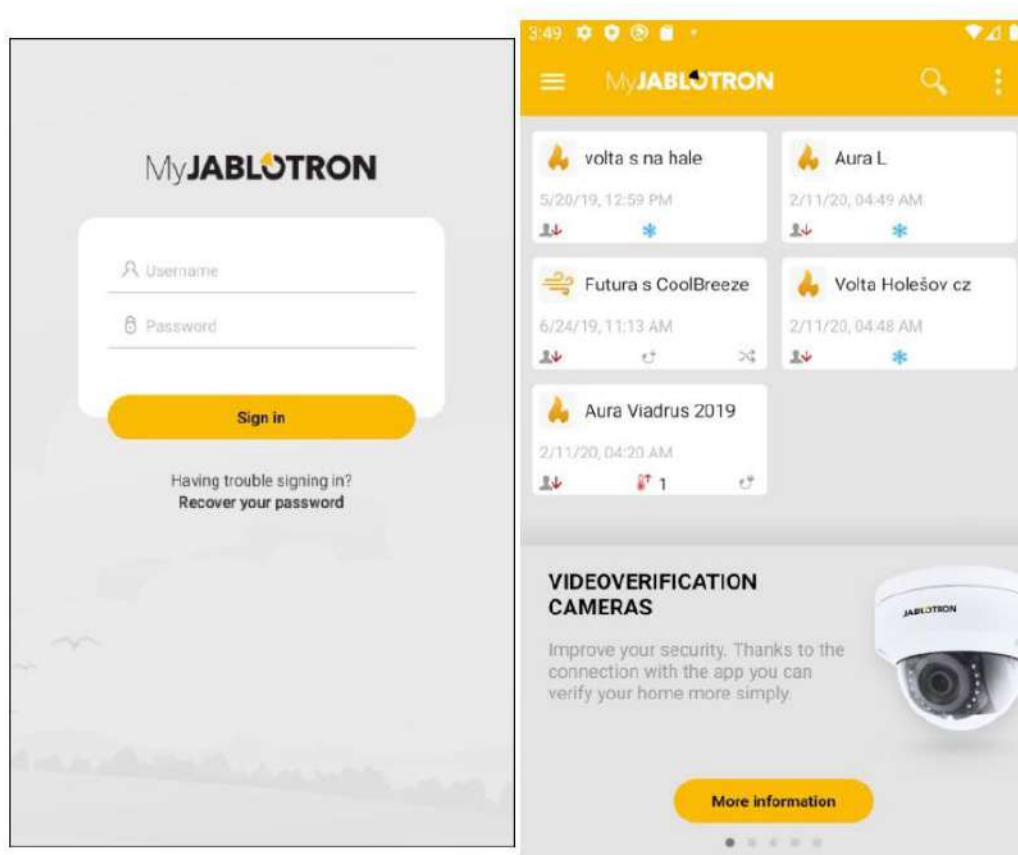

Рис. 22 - встановлення швидкості обертання вентилятора; рис. 23 - встановлення заданої температури; рис. 24 - встановлення заданого значення вологості

12.3.2. Інформація про пристрій

- Натисніть на нижню частину екрану, щоб отримати інформацію про ваш пристрій.
- В першому вікні зображено температуру та вологість припливного та випущеного повітря. Друге вікно відображає версію програми, версію апаратного забезпечення та серійний номер пристрою, що може допомогти вам зв'язатись з нашою службою підтримки у випадку несправності.



Рис. 25 – Інформація про вентиляцію; рис. 26 – інформація про пристрій

Третє вікно містить інформацію про вихідну потужність, встановлену для кожного рівня вентиляції. Її встановлює технік по обслуговуванню систем вентиляції та опалення (користувач не може регулювати це налаштування), фактичне споживання електроенергії та стан приводів у пристрої. Останнє вікно містить інформацію про вашого техника по обслуговуванню систем вентиляції та опалення та контактну інформацію служби підтримки наших клієнтів.

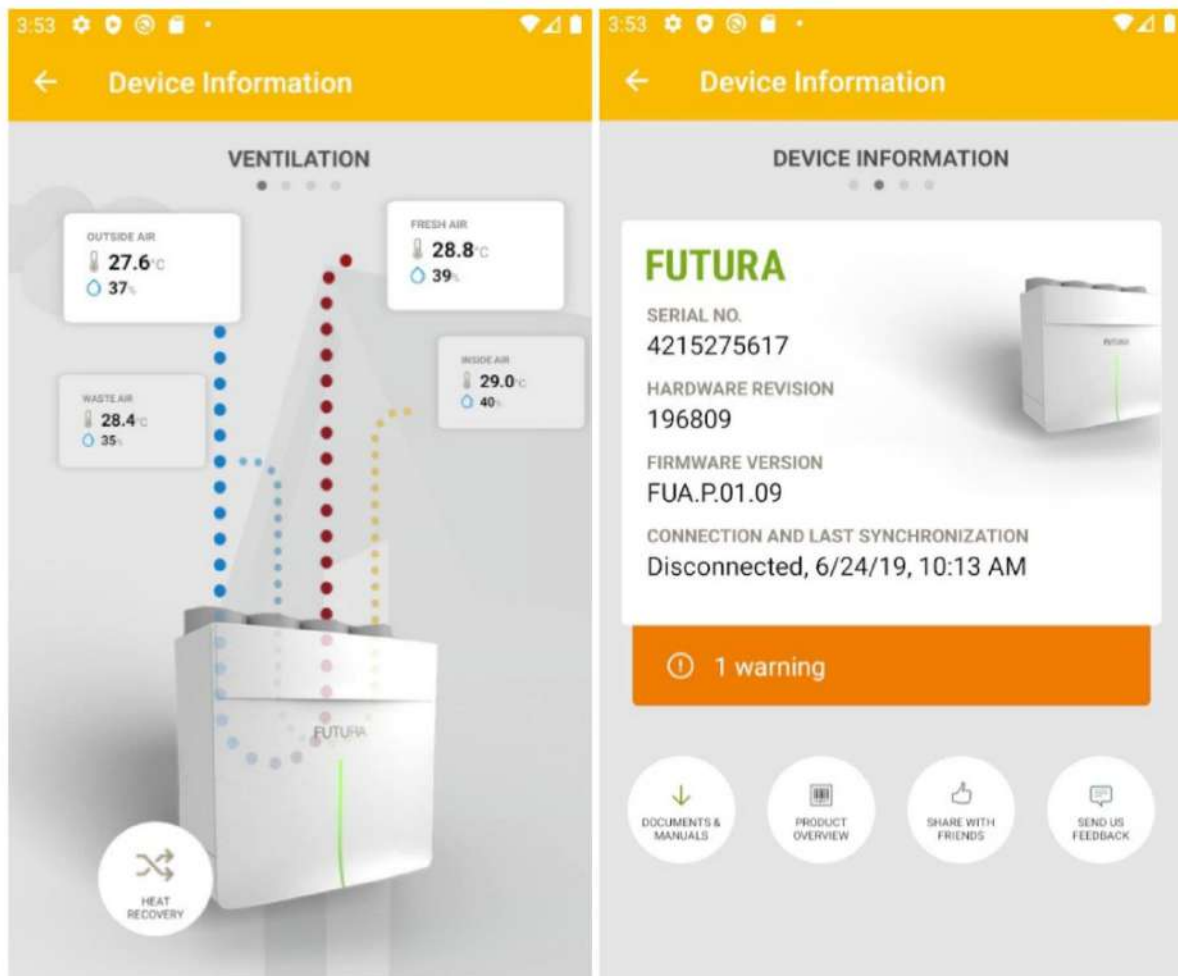

Рис. 27 - швидкості потоку різних рівнів вентиляції; рис. 28 - обслуговування та підтримка клієнтів

12.3.3. Подальші налаштування

Натиснувши на 3 крапки у верхньому правому куті, ви перейдете до додаткових налаштувань, де зможете увімкнути або вимкнути наступні режими: **Night Mode / Нічний режим, Party / Вечірка та Holiday / Свято**

TEMPERATURE CONTROL / КОНТРОЛЬ ТЕМПЕРАТУРИ дозволяє вмикати та вимикати **нагрівання, охолодження та автоматичний байпас**. Якщо модуль CoolBreeze не встановлений, меню **Cooling / Охолодження** неактивне (сіре).

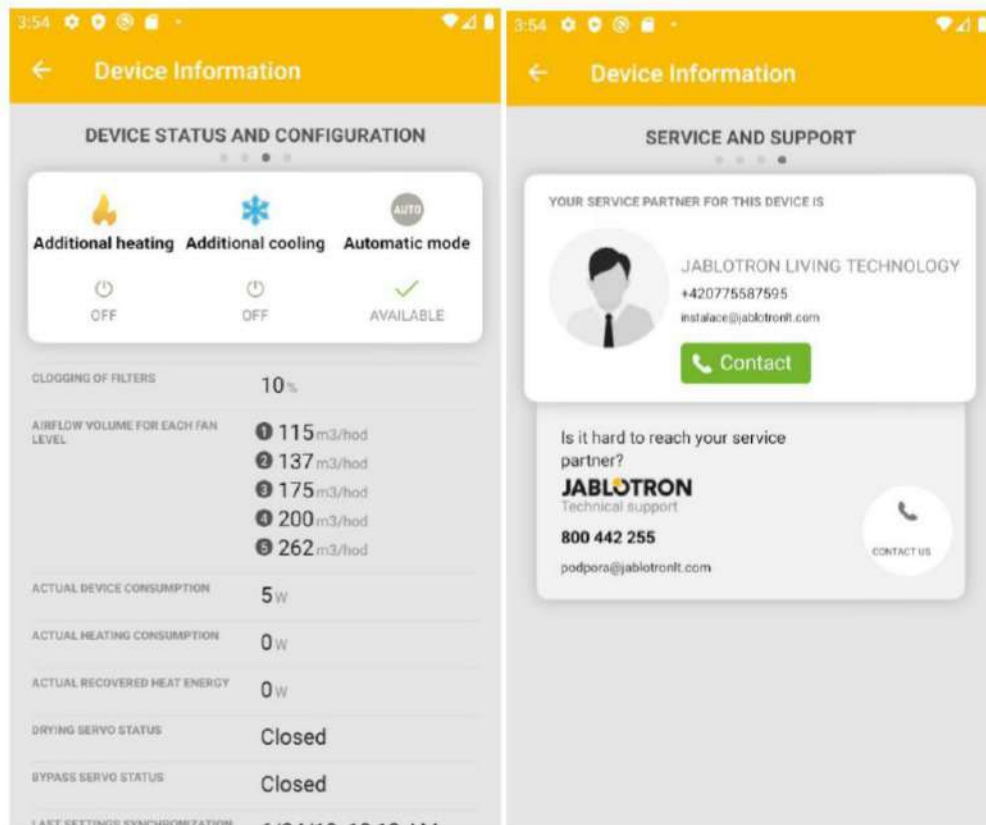

Рис. 29 - вибір режиму тощо

У розділі «**GRAPHS / ГРАФІКИ**» ви можете отримати доступ до графічної інформації про периферійні пристрої, наприклад, про концентрацію вуглекислого газу із датчика CO₂.

Натисніть на 3 крапки у верхньому правому куті, щоб отримати доступ до розширеного меню вибору графіків з інших датчиків.

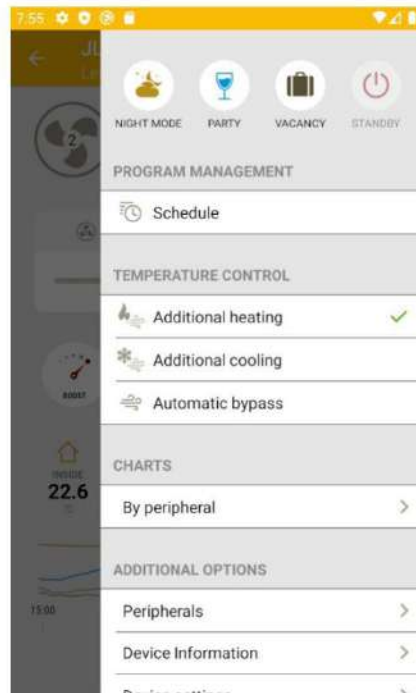

Рис. 30 - графік CO₂; рис. 31 - вибір графіка

Останній розділ «**MORE OPTIONS / БІЛЬШЕ ОПЦІЙ**» дозволяє ввести дисплей окремих периферійних датчиків. Відображається датчик температури, проведіть ліворуч, щоб побачити датчик вологості та датчик CO₂.

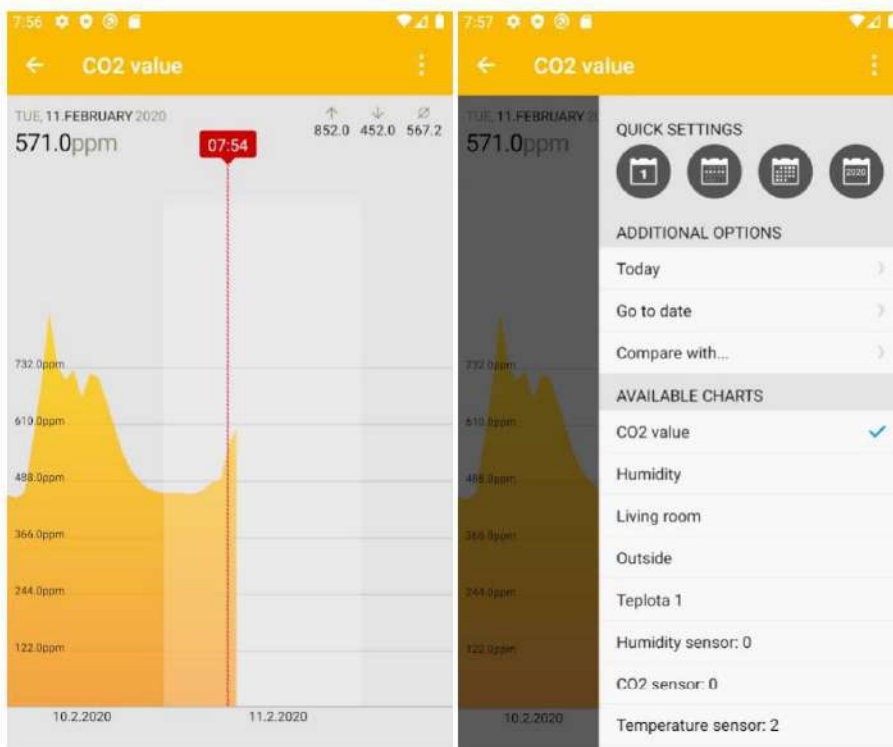

Рис. 32 – більше опцій, рис. 33 – датчик температури

Вкладка «**Device settings / Налаштування пристрою**» дозволяє перейменувати пристрій, налаштувати обмін інформацією для вашого техника, вмикати та вимикати **Anti-radon protection / Режим захисту від радону**, ініціювати зміну фільтра або скидати установку.

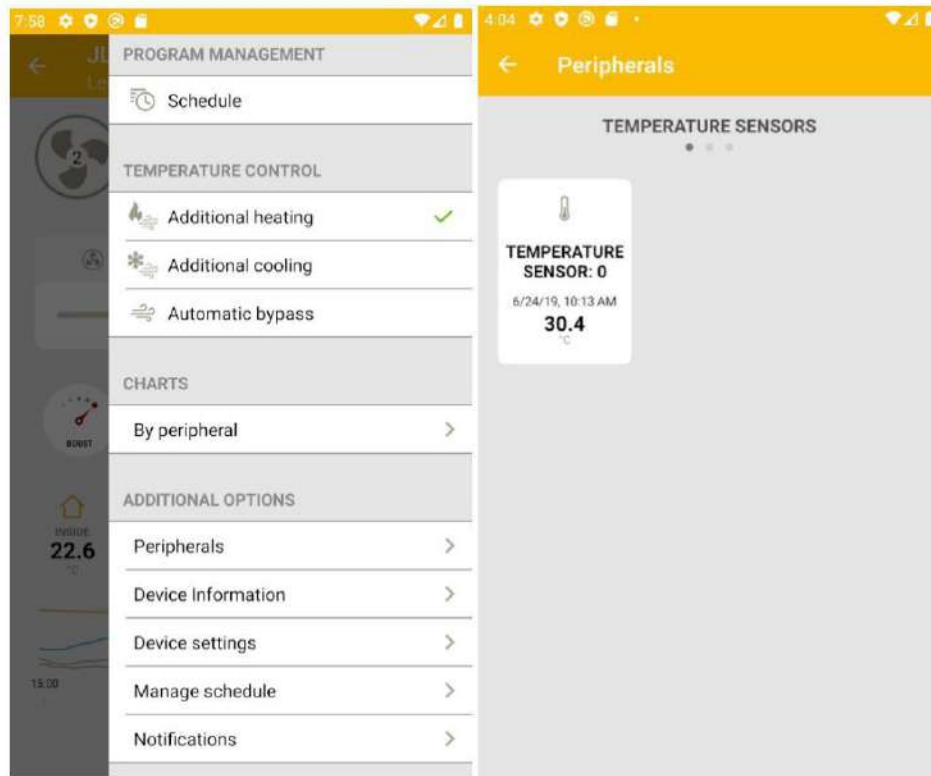

Рис. 34 – Налаштування пристрою

12.3.4. Встановлення режиму Time schedule / Графік

Натисніть вгорі на вкладку «**Setting Time schedule / Налаштування Графіку**». Натисніть на стовпець під днем тижня, для якого ви хочете встановити графік. З'являється регульована вертикальна смуга, що відображає проміжок часу вентиляції. Перетягніть верх / низ панелі, щоб встановити час початку / кінця. Ще раз натисніть на панель, щоб вибрати режим вентиляції для заданого проміжку часу, як показано на рисунку 36. Ви можете встановити більше часових проміжків і запланувати інші дні тижня таким же чином. Неправильно встановлений проміжок часу можна будь-коли видалити. Натисніть на нього, а потім перетягніть у корзину (внизу праворуч). Щоб зберегти графік, праворуч вгорі поставте «галочку».

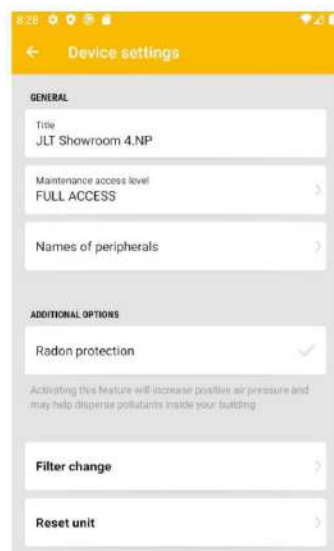

Рис. 35 – Графік; рис. 36 - Вибір режиму для Графіку

13. Гарантія

На вентиляційну установку Futura надається розширена гарантія на 5 років. Гарантійний термін починається після введення пристрою в експлуатацію сертифікованим партнером з монтажу.

Визнання претензій щодо гарантії здійснюється за умови дотримання всіх інструкцій, наведених в Посібнику користувача, який є частиною комплектації, зокрема, вимагається наступне:

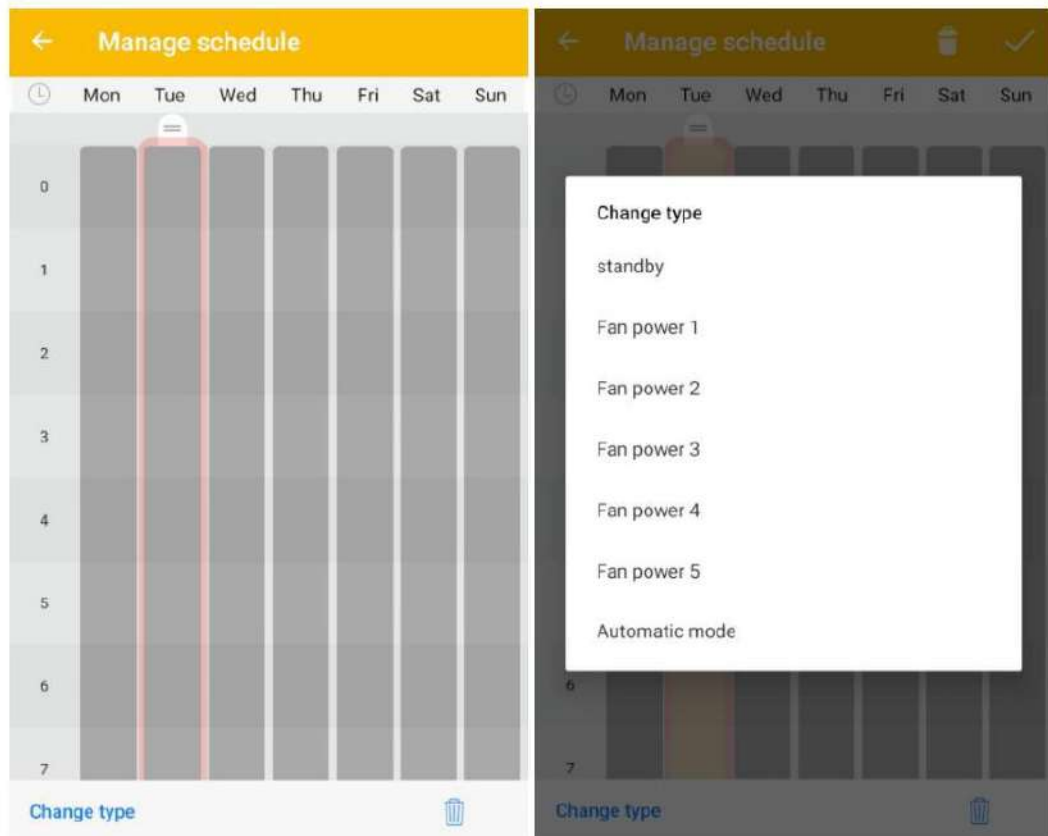
- регулярне технічне обслуговування уповноваженим сервісним партнером JABLOTRON LIVING TECHNOLOGY CZ s.r.o, впродовж гарантійного періоду, з інтервалами, визначеними виробником (принаймні раз на рік),
- періодична заміна фільтрів (за ступенем забруднення 2 - 4 рази на рік).

Гарантійні умови

- Обладнання було поставлено та введено в експлуатацію сертифікованим партнером з монтажу JABLOTRON LIVING TECHNOLOGY CZ s.r.o.
- Пристрій постійно підключений до хмарних служб Jablotron (враховуючи періодичні перебої в роботі мережі).
- Обладнання перевіряється принаймні раз на рік уповноваженим сервісним партнером JABLOTRON LIVING TECHNOLOGY CZ s.r.o.
- Обладнання використовується відповідно до інструкції та не підлягає несанкціонованому ремонту.
- Не було внесено жодних змін у встановлення вентиляційної системи, що суперечило б рекомендаціям щодо монтажу JABLOTRON LIVING TECHNOLOGY CZ S.r.o.

Обсяг гарантії

JABLOTRON LIVING TECHNOLOGY CZ s.r.o, зобов'язується безкоштовно відремонтувати дефектний товар протягом продовженого гарантійного терміну, а саме:

- 5 років з дати введення в експлуатацію сертифікованим партнером з монтажу,
- гарантія не покриває витрат на монтажні роботи, пов'язані з бракованим виробом (наприклад демонтаж та монтаж блоку).
- у разі пред'явлення претензії щодо гарантії жоден ремонт пристрою не може проводитись без попередньої письмової згоди виробника або постачальника.

Гарантія закінчується, якщо:

- закінчився гарантійний термін,
- пристрій зазнав несанкціонованих змін або модифікацій,
- деталі, що не постачаються виробником, були вбудовані в пристрій,
- пристрій використовувався невідповідно або неправильно,
- пристрій було пошкоджено внаслідок несправних з'єднань, забруднення системи, стихійних лих або несправності електричної мережі.

14. Утилізація

По закінченню експлуатації або терміну придатності служби системи вентиляційної установки, переконайтеся, що сам пристрій та його аксесуари належним чином утилізовані та, де це можливо, надалі оброблені екологічно безпечним способом. Пристрій не є побутовими відходами, і його потрібно здати у відповідний пункт збору для переробки електричного та електронного обладнання. Якщо ви подбаєте про правильну утилізацію, ви зможете запобігти можливим негативним впливам на здоров'я людини та навколишнє середовище.